

Рис. 1 После установки жестких полок ( см. рис.1 ), с тыльной стороны шкафа равномерно закрепить заднюю стенку при помощи гвоздей.

После установки фасада установить доводчики на чашу петли №2 и 4 до щелчка. Повторить операцию с остальными фасадами.

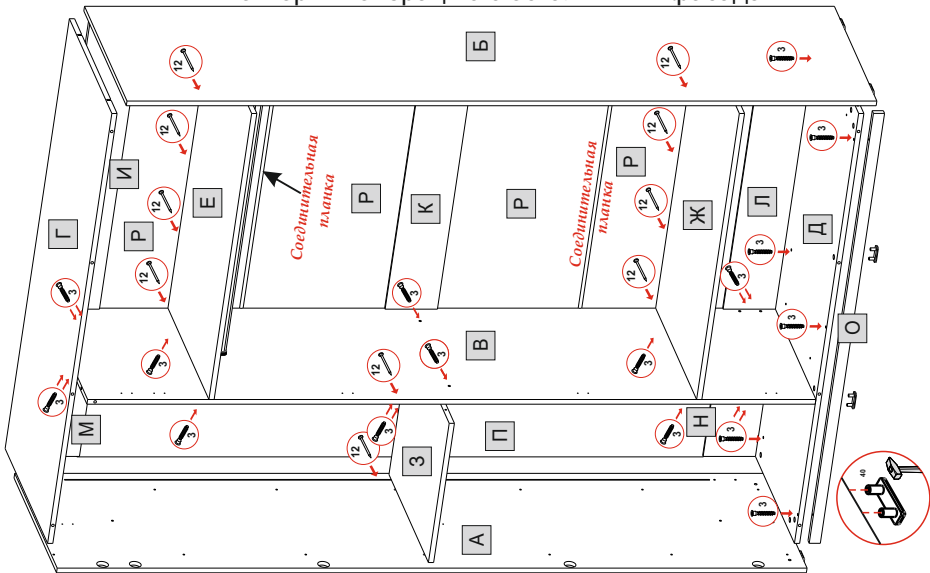

## Инструкция по сборке.

Спальный гарнитур

СГ "Бланка"

Шкаф 3-х дверный.

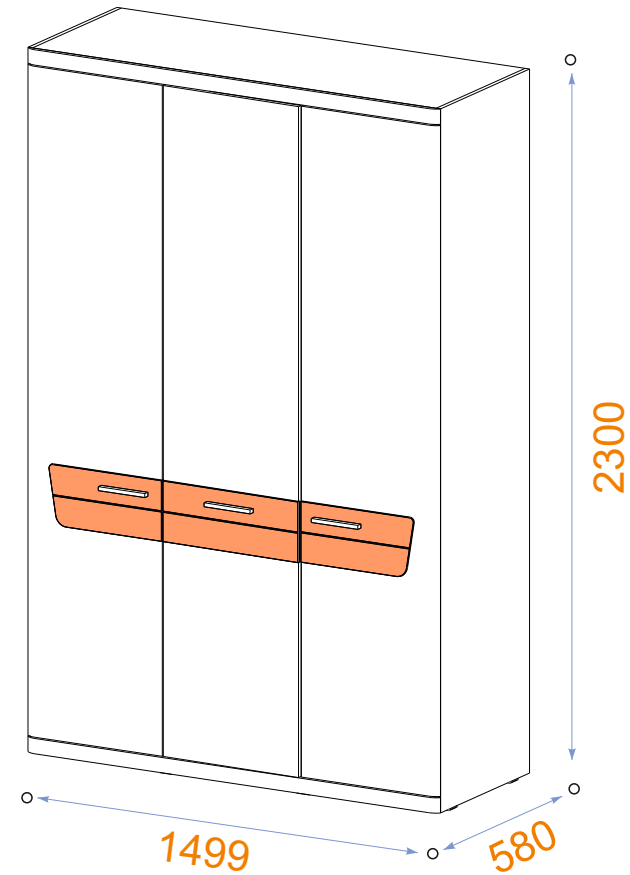

Корпус изделия изготавливается из плит ЛДСП.  
Фасады изготавливаются из плит МДФ покрытые плёнкой ПВХ.

## 1.5 Повторить операцию с правым фасадом.

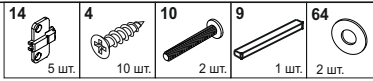
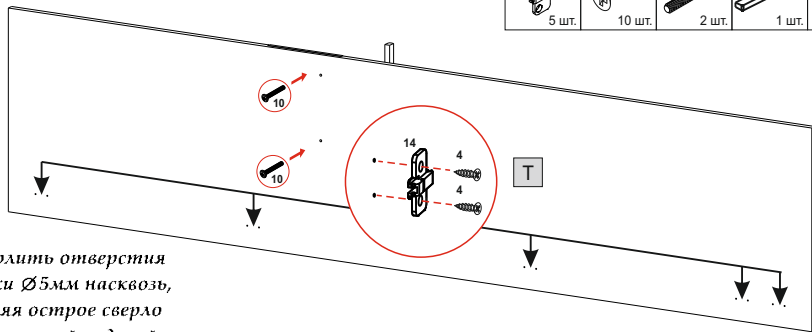

Просверлить отверстия под ручки  $\varnothing 5$  мм насквозь, применяя острое сверло с минимальной подачей.

## 1.6 На центральный фасад устанавливать петли полторца!!!

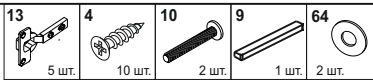

Просверлить отверстия под ручки  $\varnothing 5$  мм насквозь, применяя острое сверло с минимальной подачей.

## 1.7 А) Регулирование высоты

- отпустив винты "А", произвести регулировку двери по высоте. После этого винты "А" снова затянуть.

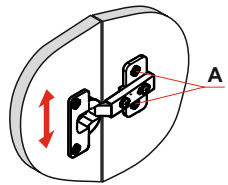

## Б) Регулирование глубины

- регулировочный винт "Б" повернуть по или против часовой стрелки, регулируя расстояние между дверью и кромкой боковины.

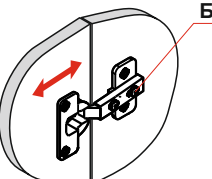

## В) Регулирование наложения

- установочный винт "В" повернуть по или против часовой стрелки, наложение двери соответственно увеличится или уменьшится.

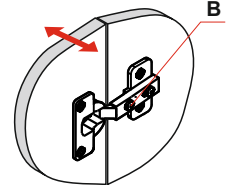

Возможна дополнительная комплектация шкафа штангами L=469 мм (2 штуки), которые устанавливаются вместо вставных полок («Х»).

Дополнительные штанги и полки являются дополнительной опцией. Комплектность шкафа определяет заказчик.

## Условные обозначения фурнитуры

Петля 4-х шарнирная Петля 13 Колодка 14	Евровинт 3 Заглушка	Штанга 6 Штангодержатель 7	Минификс Стержень 1 Эксцентрик 2 Заглушка	Миништанга Эксцентрик 17 Стержень 16
Ручка 9 Винт для ручки 10	Опора 40 Гвоздь 12	Демфер противоударный 5 Стяжка межсекционная	Шуруп 3,5x15 4 Шуруп 4x25 23	Ключ шестигранный 18 Соединительная планка 29
Полкодержатель 8				Шкант 8 мм 51 Шайба для ручки 64

## Список фурнитуры

№	Название	Кол-во
1	Ключ 6-ти гранный	1
2	Минификс	27
3	Заглушка	17
4	Евровинт	23
5	Заглушка	17
6	Шкант 8x30 мм	6
7	Опора	8
8	Петля внутренняя	10
9	Петля полторца	5
10	Доводчик для петли	6
11	Шуруп 3,5x15 мм	69
12	Шуруп 4x25 мм	16
13	Демфер самоклеющийся	7
14	Минификс усиленный (установлен на пр-ве)	10
15	Дюбель	10
16	Стяжка межсекционная	3
17	Соединительная планка L=975 мм	2
18	Штангодержатель	2
19	Труба овальная L= 970 мм	1
20	Ручка	3
21	Винт для ручки	6
22	Шайба для ручки	6
23	Гвозди 1,6x25 мм	11
24	Полкодержатель (в компл. с доп.опцией «Х»)	17

## Условная сборка двух деталей:

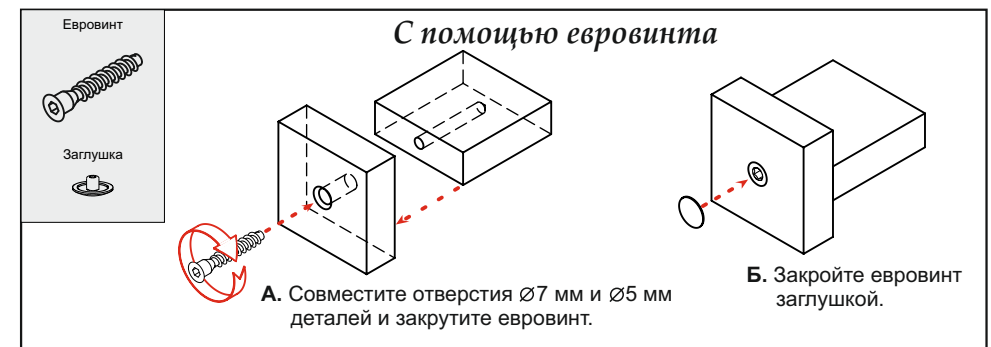

## УВАЖАЕМЫЙ ПОКУПАТЕЛЬ

Нашей инструкцией, мы хотим оказать Вам помощь по сборке, уходу и эксплуатации изделия. Перед началом сборки внимательно изучите данную инструкцию! Мебель изготовлена в соответствии с требованиями ГОСТ 16371-93 "Мебель. Общие технические условия".

## КРАТКОЕ ОПИСАНИЕ

Изделие сочетает в себе такие важные качества, как компактность, универсальность и многофункциональность. Применяемые материалы для изготовления набора соответствуют ГОСТ 16371-93. Корпусные детали набора изготавливаются из древесно-стружечных плит, облицованных пленками на основе термореактивных полимеров ТУ 13-04-02-87, ГОСТ 10632-89 с обязательным защитным покрытием открытых, не сопрягаемых поверхностей кромочным материалом на основе бумаги, пропитанных термореактивными полимерами ТУ-13-771-90.

## ОБЩИЕ УКАЗАНИЯ

Из-за значительных габаритов, для удобства транспортирования, наше изделие поставляется в разобранном виде. Освободите изделие и комплектующие от упаковки. Для монтажа комплекта мебели Вам потребуется следующий инструмент: Отвёртка крестовая, отвертка плоская, ключ S=4 (поставляется изготовителем). При сборке избегайте неосторожных ударов и излишних усилий. После сборки и установки дверей отрегулируйте их положение с помощью установочных и регулировочных винтов. Изделие должно стоять устойчиво. После завершения сборки необходимо проверить изделие на прямоугольность. Для удаления пыли используйте сухую, мягкую ткань и специальные средства для ухода за мебелью.

## НЕ РЕКОМЕНДУЕТСЯ

- Устанавливать изделие вблизи отопительных приборов;
- Содержать в сырых, не отапливаемых и не проветриваемых помещениях
- Оставлять двери открытыми или ящики выдвинутыми
- Оберегайте мебель от попадания воды, растворителей (спирт, бензин, ацетон и др.), а также от механических повреждений.

## ГАРАНТИИ ИЗГОТОВИТЕЛЯ

Изготовитель гарантирует соответствие мебели требованиям ГОСТ 16371-93 при соблюдении условий транспортирования, хранения, правильной сборки и эксплуатации.

Срок службы набора мебели - 10 лет.

Гарантийный срок эксплуатации - 24 месяца.

Гарантийный срок при розничной продаже через торговую сеть исчисляется со дня продажи мебели.

Претензии рассматриваются при наличии кассового чека на приобретённую мебель, с обязательным приложением ярлыков и личных бирок упаковщиков.

По дефектам, появившимся из-за не соблюдения покупателем правил по сборке, эксплуатации, и уходу за мебелью, а также с внешними механическими повреждениями, мебель обмену и гарантийному ремонту не подлежит.

## ВНИМАНИЮ ПОКУПАТЕЛЕЙ!

Предприятие-изготовитель постоянно работает над улучшением потребительских качеств выпускаемой мебели и оставляет за собой право совершенствования конструкции изделия, замены лицевой и крепежной фурнитуры на более современную, без внесения изменений в настоящую инструкцию.

Наш адрес: ООО "Успех" 456320 Россия, Челябинская обл., г. Миасс, пер.Дворцовый, д.5, кв.47  
Адрес в Интернете: E-mail: olegmiass@gmail.com; <http://www.успех-миасс.рф> Тел. 8 (3513) 530-700 546-666.

1.3

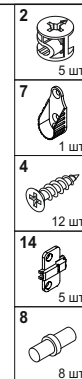
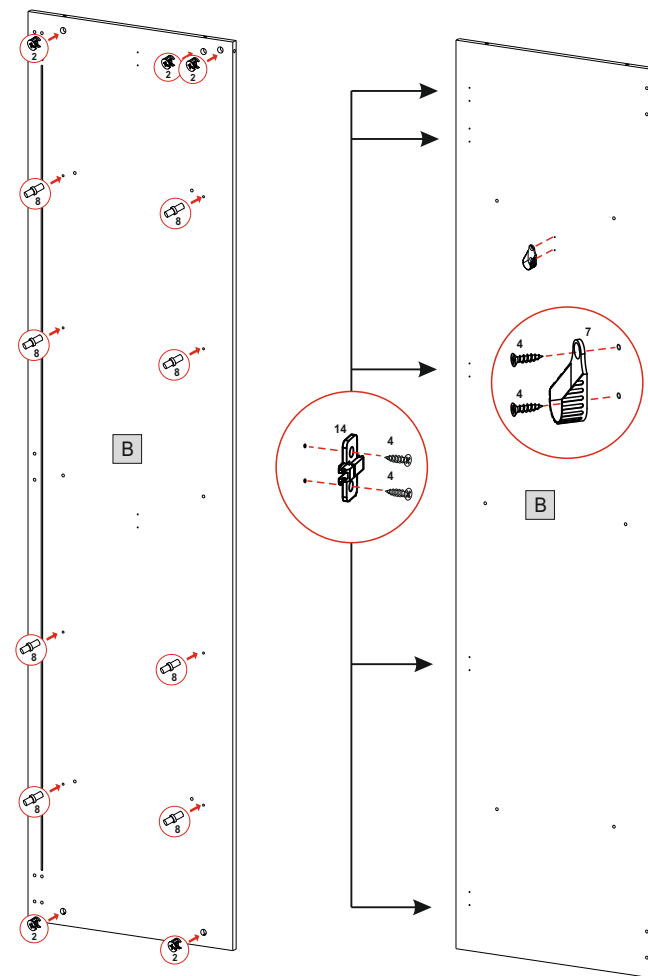

1.4

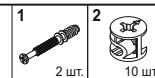
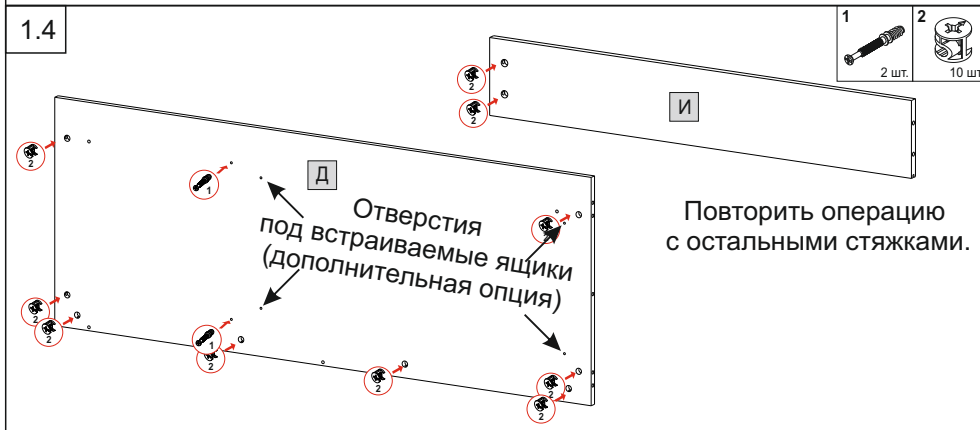

## Условные обозначения деталей

Название	Размер	Кол-во	№ пакета	Об.
Стенка боковая левая	2294x560	1	1	А
Стенка боковая правая	2294x560	1	1	Б
Стенка средняя	2228x560	1	1	В
Крыша	1467x560	1	2	Г
Дно	1467x560	1	2	Д
Полка жесткая верхняя	976x540	1	2	Е
Полка жесткая нижняя	976x540	1	2	Ж
Полка жесткая малая	475x520	1	2	З
Стяжка верхняя	976x160	1	2	И
Стяжка средняя	976x160	1	2	К
Стяжка нижняя	976x160	1	2	Л
Стяжка верхняя малая	475x160	1	2	М
Стяжка нижняя малая	475x160	1	2	Н
Фриз	1467x34	2	2	О
Стенка задняя левая (ЛДВП)	1917x484	1	1	П
Стенка задняя (ЛДВП)	441x985	4	1	Р

Название	Размер	Кол-во	№ пакета	Об.
Планка	1499x50	2	3	С
Фасад левый	2186x497	1	4	Т
Фасад средний	2186x497	1	4	У
Фасад правый	2186x497	1	4	Ф
Полка вставная	473x520	4	1	Х

## Условная сборка двух деталей:



**С помощью стяжки межсекционной.**

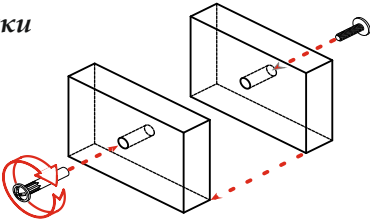

А. Совместите отверстия  $\varnothing 6$  мм и  $\varnothing 6$  мм деталей и закрутите стяжку.

Минификс

Стержень



Эксцентрик



Заглушка



**С помощью минификса**

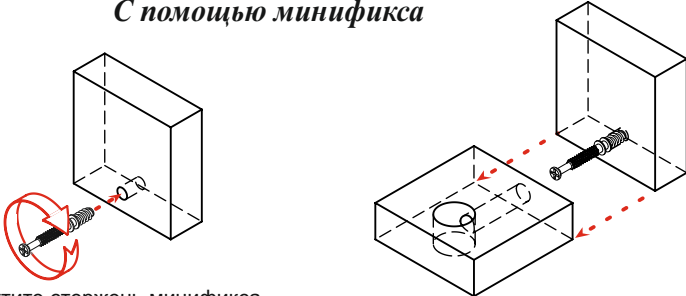

А. Закрутите стержень минификса в отверстие  $\varnothing 5$  мм.

Б. Вставьте стержень минификса в отверстие  $\varnothing 7$  мм.

В. Вставьте эксцентрик минификса в отверстие  $\varnothing 15$  мм (стрелка должна указывать на стержень минификса) и закрутите.

Г. Закройте минификс заглушкой.

1.1

1	7	4	13	16	51	40
18 шт.	1 шт.	22 шт.	10 шт.	6 шт.	6 шт.	4 шт.

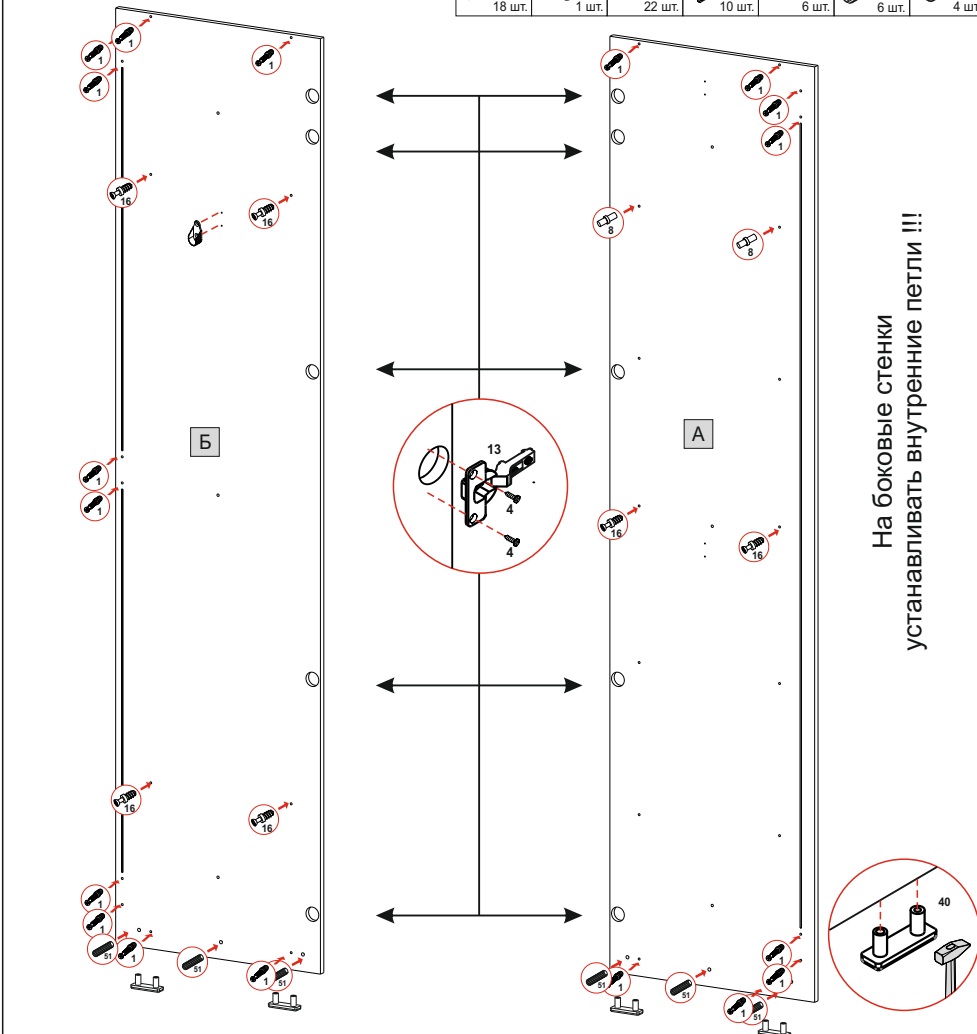

На боковые стенки устанавливать внутренние петли !!!

1.2

1	2
4 шт.	2 шт.

